



OPTEX

DETECTEURS D'INTRUSIONS



DÉTECTEUR EXTÉRIEUR MONTAGE EN HAUTEUR
24 M DE PORTÉE ANGLE ÉTROIT

Gamme HX-800

Gamme HX-800 : Modèle standard à 2 éléments PIR

HX-80AM : modèle avec anti masque

HX-800RAM : modèle faible consommation sur batteries



Introducing No.1
OPTEX advantage

Pour votre protection extérieure, nous avons la solution

24m idéal pour la protection des périmètres

CARACTÉRISTIQUES

PERFORMANCE DE LA DÉTECTION

Les caractéristiques de détection de la gamme HX sont incroyables. L'élément le plus important pour un détecteur extérieur fiable est sa précision de distinguer la différence entre un être humain et un animal.

L'élément PIR exclusif permet au HX d'avoir un champ de détection idéal, permettant ainsi une détection plus précise d'un intrus en évitant les fausses alarmes.

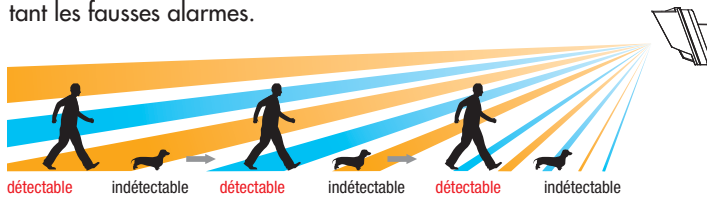

Modèle standard HX-80N 2PIRs



RÉGLAGES

La zone de couverture du HX peut être ajustée grâce à des plaques intégrées.

Des plaques pour ajuster la détection longue distance

Pour ajuster la zone longue de détection, installer les plaques du haut et du bas.

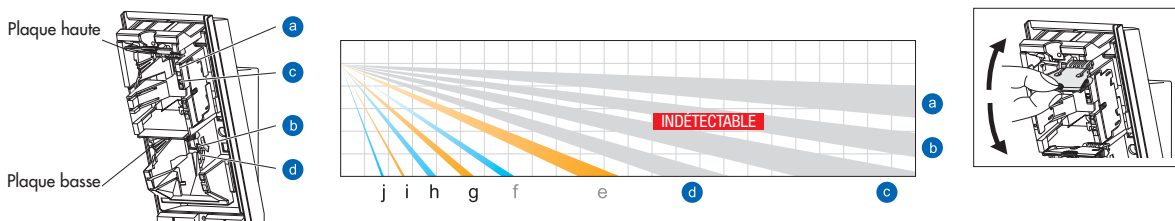

Des plaques pour masquer les zones courtes de détection

Pour ajuster la zone courte de détection, installer les plaques

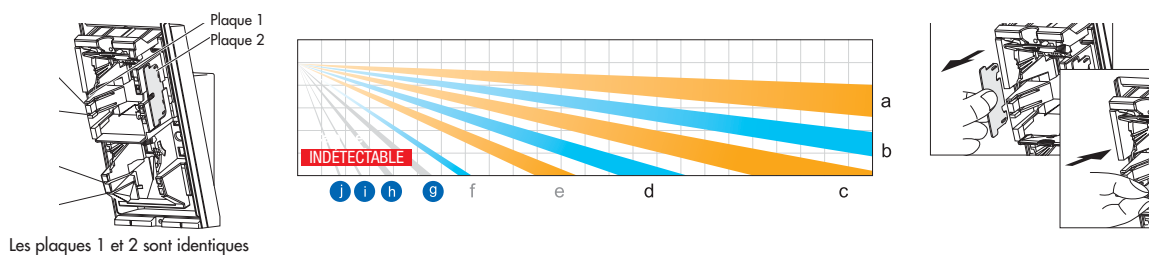

Les plaques 1 et 2 sont identiques

GAMME HX-80N



DÉTECTION POUR TERRAIN EN PENTE

A l'extérieur, les sols ne sont pas toujours plats comme à l'intérieur. Les pentes raides peuvent avoir des effets négatifs sur les performances de détection. La rotule ajustable permet au HX de maintenir une performance optimale de détection.

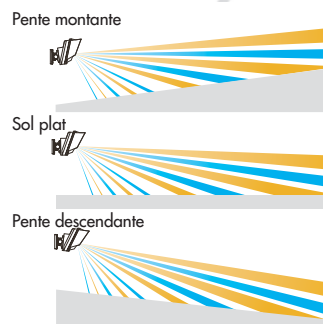

Rotule à angle horizontal ajustable à 180°

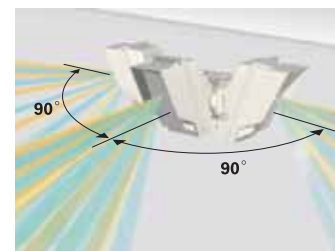

PERFORMANCE DE BASE

- Installation en hauteur de 2,5 à 3,0m
- Compensation de température numérique avancé
- Logique de détection intelligent PIR mode AND
- Compensation numérique de luminosité (mode été / nuit)
- Doubles filtres de protection lumière blanche
- Analyse numérique des mouvements de végétations

LES DIFFÉRENTS PRODUITS

HX-80NAM anti masque
IR actif digital anti-masque

Lorsqu'un objet est placé près de la surface de la lentille, pendant plus de 180secondes, le circuit IR Anti-Masque s'activera et générera un signal de perturbation



DÉSARMÉ

SABOTÉ

SIGNAL DE PERTURBATION

HX-80NRAM Modèle sur batterie

Gagnez en temps et en coût d'installation
HX-80NRAM est un modèle sur batterie qui ne requiert alors aucun câblage compliqué.
Un boîtier pour de nombreux types de batteries



flexibilité*



Flexibility*



CR123A × 3
(3.0VDC)



CR2 × 3
(3.0VDC)



1/2AA × 3
(3.6VDC)



1/2AA × 6
(7.2VDC × 3)*

*3.6 VDC 1/2 AA battery in series.

APPLICATION



Site résidentiel

Suite à une étude faite en Novembre 2010



Site commercial



Site de stockage

CARACTÉRISTIQUES

Modèle	HX-80N	HX-80N
Méthode de détection	Infrarouge	
Anti-masque	Non	Oui
Zone de détection PIR	24.0m x 2.0m / 20zones	
Limite de distance PIR	6.5m, 10.0m, 18.0m	
Vitesse de détection	0.3m/s – 1.5m/s	
Sensibilité	2.0°C à 0.6m/s	
Alimentation	9.5 – 18V DC	
Consommation	35 mA max à 12VDC	40mA max à 12VDC
Période d'alarme	2.0 +/- 1 sec	
Période de chauffe	approx 60 sec (LED clignote)	
Sortie d'alarme	-	Forme C 28V DC 0.2 A (max)
Sortie autoprotection	Forme N .C 28V DC 0.1 A (max) ouvert capot retiré	
Sortie trouble	Forme N .C 28V DC 0.1 A (max)	
Entrée Aux	Forme N .C 28V DC 0.1 A (max)	
Indicateur LED	Rouge : alarme, démarrage	Rouge : démarrage, alarme, perturbation
Interférence RF	Pas d'alarme 10V/m	
Température de fonctionnement	-20 à +60°C	
Humidité	95% max	
Étanchéité	IP55	
Installation	murale	
Hauteur d'installation	2.5 à 3m	
Rotule ajustable	verticale : +/- 20°, horizontale +/- 95°	
Poids	720g	
Accessoires	rotule, vis (4x20mm)x4	

Modèle	HX-80N RAM
Méthode de détection	Infrarouge
Anti-masque	Oui
Zone de couverture PIR	24.0m x 2.0m / 20zones
Limite de distance PIR	6.5m, 10.0m, 18.0m
Vitesse de détection	0.3m/s – 1.5m/s
Sensibilité	2.0°C à 0.6m/s
Alimentation d'entrée	3 à 7.2 V DC batterie lithium (CR123x3, CR2x3, 1/2AAx3, 1/2AAx6)
Tension de fonctionnement	2.5 à 9V DC
Consommation	30µA (veille) / 4mA (max) à 3 V DC
Période d'alarme	2.0 +/- 1 sec
Période de chauffe	approx 90 sec (LED clignote) idem
Sortie d'alarme	Forme C switch – 10V DC à 0.01 A max
Sortie trouble	NC/NO sélectionnable sortie switch 10V DC 0.01 A max
Sortie autoprotection	Forme C 28V DC 0.1 A max S'active quand le couvercle est enlevé
Indicateur LED	désactivé : en fonctionnement normal Activé : durant un WALK TEST ou LED SW sur ON Rouge : démarrage, alarme, perturbations, batterie faible
Interférence RF	Pas d'alarme 10V/m
Température de fonctionnement	-20 à +60° C
Humidité	95% max
Étanchéité	IP55
Installation	murale
Hauteur d'installation	2.5 à 3m
Rotule ajustable	verticale : +/- 20°, horizontale +/- 95°
Poids	720g
Accessoires	rotule, vis (4x20mm) x4, scotch velcro x2, câble d'alarme, lien batterie x2, un kit de batterie factice

SCHEMAS

Vue d'en haut

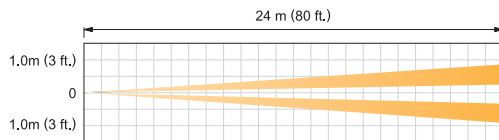

Vue sur le côté

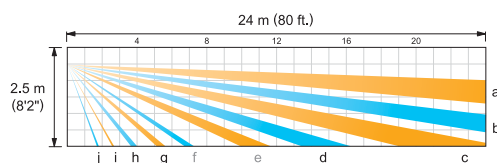
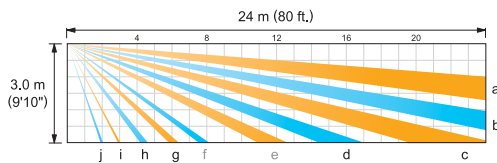

DIMENSIONS

En utilisant la rotule

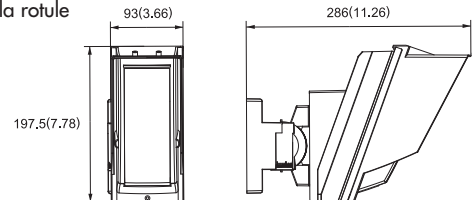

Sans rotule

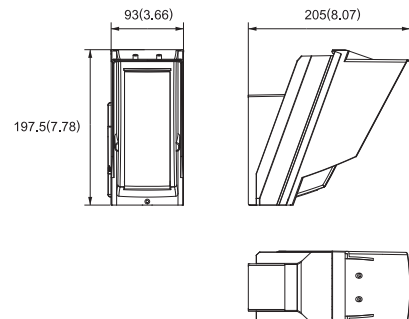

mm (inch)



OPTEX SECURITY FRANCE

835 Route des Frênes
69400 ARNAS France

www.optex-security.com
www.fibersensys.com